

## Fiche récapitulative du dossier technique « amiante »

Référence du présent DTA :	13/IMO/0050/SLV
Norme méthodologique employée :	AFNOR NFX 46-020 de décembre 2008
Date de création :	17/12/2013
Historique des dates de mise à jour :	.....
	.....
	.....

**Informations :** cette fiche présente les informations minimales devant être contenues dans la fiche récapitulative mentionnée dans l'arrêté du 12 et 21 décembre 2012, du 26 juin 2013 ainsi qu'à l'article R.1334-29-5 du code de la santé publique, à charge pour le propriétaire de compléter par toutes informations utiles et spécifiques aux bâtiments concernés.

Toutes les rubriques mentionnées ci-après sont à renseigner. Une fiche récapitulative est renseignée par DTA et par immeuble bâti.

La fiche récapitulative mentionne les travaux qui ont été réalisés pour retirer ou confiner des matériaux ou produits contenant de l'amiante. Elle est mise à jour systématiquement à l'occasion de travaux ayant conduit à la découverte ou à la suppression de matériaux ou produits contenant de l'amiante.

### 1. – Identification de l'immeuble, du détenteur et des modalités de consultation du DTA

#### Désignation du ou des bâtiments

*Localisation du ou des bâtiments :*

Département : .. **Seine-et-Marne**  
 Adresse : ..... **11 rue Constant Gallon**  
 Commune : ..... **77310 SAINT-FARGEAU-PONTHIERRY**  
**Parcelle numéro 291,**  
 Désignation et situation du ou des lots de copropriété :  
**Lot numéro Non communiqué,**  
 Périmètre de repérage : .. **Ensemble de la propriété**  
**Nb de niveaux : 5 (caves et combles inclus)**  
**Nb cages d'escaliers principales : 1**  
 Année de construction : ..  
 Fonction principale du bâtiment : **Etablissements sociaux**

#### Désignation de la personne détenant le dossier technique « amiante »

*Désignation du propriétaire :*

Nom et prénom : ..... **OPH 77 - Mr P. TAGLIAFERRI**  
 Adresse : ..... **10 av Charles Péguy**  
**BP 114**  
**77002 MELUN CEDEX**

*Détenteur du dossier technique amiante :*

Nom et prénom : ..... **OPH 77 - Mr P. TAGLIAFERRI**  
 Adresse : ..... **10 av Charles Péguy**  
**BP 114**  
**77002 MELUN CEDEX**

*Modalités de consultation :*

.....  
 .....

2. – Rapports de repérage

Documents demandés	Documents remis
Programme des travaux	Oui

Observations :

- Isolation des façades
- Etanchéité toiture-terrasse
- Ventilation - aspiration en toiture
- Mise aux normes électriques
- Portes palières sans toucher aux châssis

**Bât. 11: visite de l'installation électrique de l'appartement 11031**  
**Tableau électrique fixé sur voile béton**  
**Passage de câble par goulottes**

**Chaudière inaccessible: DTA à compléter lors de la mise à jour après travaux**

3. – Liste des locaux ayant donné lieu au repérage

Types de repérages	Numéro de rapport de repérage	Liste des locaux visités	Liste des pièces non visitées
Liste A et B au titre de l'article R1334-20 et 21 du code de la santé publique	13/IMO/0050/SLV	RDCH - Cave, Étage 1 - Hall, Étage 1 - Escalier, Étage 2 - Palier, Étage 2 - Escalier, Étage 3 - Escalier, Étage 4 - Escalier, Étage 5 - Escalier, Étage 3 - Palier, Étage 4 - Palier, Étage 5 - Palier, Toiture - Terrasse, Bâtiment - Façade	RDCH - Chaudière (Absence de clef)

4. – Identification des matériaux ou produits contenant de l'amiante

4.1 Matériaux et produits de la liste A de l'annexe 13-9 contenant de l'amiante

Localisation	Identifiant + Description	Conclusion (justification)	Etat de conservation et préconisations
Néant	-		

4.2 Matériaux et produits de la liste B de l'annexe 13-9 contenant de l'amiante

Localisation	Identifiant + Description	Conclusion (justification)	Etat de conservation et préconisations	Photo
Toiture - Terrasse	Identifiant: 13/IMO/0050/SLV/M006 Description: 4 Conduits et 3 mitrons amiante ciment	Présence d'amiante (sur connaissance de l'opérateur)	Score EP (Z-III-RF) <b>Préconisation :</b> Voir les Mesures d'ordre général - Obligations réglementaires	

**5. – Les évaluations périodiques****5.1 Evaluation des matériaux et produits de la liste A de l'annexe 13-9 contenant de l'amiante**

Date de la visite	Matériaux	Localisation	Etat de conservation et préconisations*	Mesures d'empoussièrement

\* Un détail des conséquences réglementaires et recommandations est fournis en annexe de ce présent rapport

**5.2 Evaluation des matériaux et produits de la liste B de l'annexe 13-9 contenant de l'amiante**

Date de la visite	Matériaux	Localisation	Etat de conservation et préconisations*	Mesures d'empoussièrement

\* Un détail des conséquences réglementaires et recommandations est fournis en annexe de ce présent rapport

6. – Travaux de retrait ou de confinement – Mesures conservatoires

**6.1 Matériaux et produits de la liste A de l'annexe 13-9 contenant de l'amiante**

Matériaux	Localisation	Nature des travaux	Date des travaux	Entreprises intervenantes	Résultats de l'examen visuel et mesures d'empoussièrément

**6.2 Matériaux et produits de la liste B de l'annexe 13-9 contenant de l'amiante**

Matériaux	Localisation	Nature des travaux	Date des travaux	Entreprises intervenantes	Résultats de l'examen visuel et mesures d'empoussièrément

7. - Croquis et Photos



Planche (croquis) de repérage technique effectué par le cabinet : Cabinet Chambon-Levitan, auteur : LEVITAN Serge  
 Dossier n° 13/IMO/0050/SLV du  
 Adresse du bien : 11 rue Constant Gallon (Non communiqué) 77310 SAINT-FARGEAU-PONTHIERRY







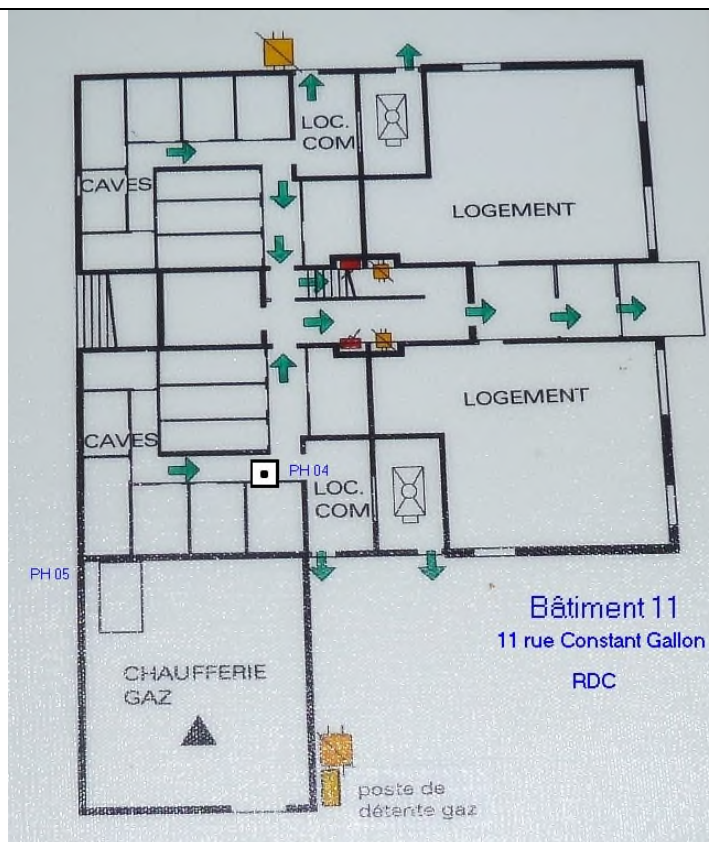



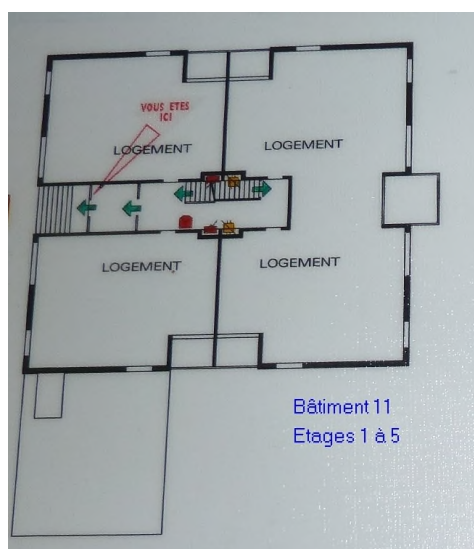
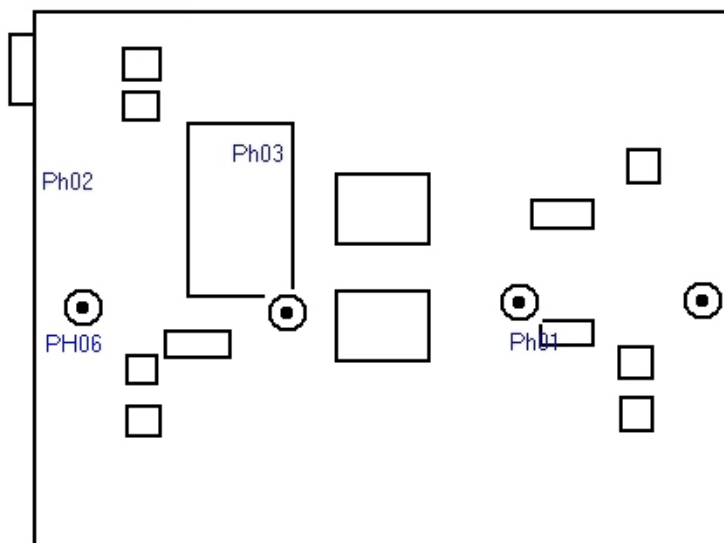



Planche (croquis) de repérage technique effectué par le cabinet : Cabinet Chambon-Levitan, auteur : LEVITAN Serge  
 Dossier n° 13/IMO/0050/SLV du  
 Adresse du bien : 11 rue Constant Gallon (Non communiqué) 77310 SAINT-FARGEAU-PONTHIERRY



Bâtiment 11  
Toiture

Planche (croquis) de repérage technique effectué par le cabinet : Cabinet Chambon-Levitan, auteur : LEVITAN Serge  
Dossier n° 13/IMO/0050/SLV du  
Adresse du bien : 11 rue Constant Gallon (Non communiqué) 77310 SAINT-FARGEAU-PONTHIERRY

### Légende

	Conduit en fibro-ciment contenant de l'amiante.		Dalles de sol contenant ou susceptibles de contenir de l'amiante.	<p>Nom du propriétaire : <b>OPH 77 - Mr P. TAGLIAFERRI</b> Adresse : <b>10 av Charles Péguy BP 114 77002 MELUN CEDEX</b></p>
	Conduit autre que fibro-ciment.		Carrelage.	
	Brides.		Colle de revêtement susceptible de contenir de l'amiante.	
	Dépôt de Matériaux ou Produits Susceptibles de contenir de l'Amiante.		Dalles de faux-plafond contenant ou susceptibles de contenir de l'amiante.	
	Matériau ou produit sur lequel un doute persiste.		Toiture en fibro-ciment contenant de l'amiante.	
	Présence d'amiante.		Toiture en matériaux composites.	

### Photos





	<p>Photo n° Ph01                  Localisation : Toiture - Terrasse                  Ouvrage : Toiture, terrasse et étanchéité - Bardeaux bitumé (type Shingle)                  Partie d'ouvrage : Bardeaux bitumé sur conduit de cheminée                  Description : Bardeaux bitumé</p>
	<p>Photo n° Ph02                  Localisation : Toiture - Terrasse                  Ouvrage : Toiture, terrasse et étanchéité - Bardeaux bitumé (type Shingle)                  Partie d'ouvrage : Bardeaux bitumé                  Description : Bardeaux bitumé</p>
	<p>Photo n° Ph03                  Localisation : Toiture - Terrasse                  Ouvrage : Équipements divers et accessoires Ballon d'eau - Tuyauteries                  Partie d'ouvrage : Calorifugeages                  Description : Calorifugeages</p>
	<p>Photo n° Ph04                  Localisation : RDCH - Cave                  Ouvrage : Équipements divers et accessoires - Tuyauteries                  Partie d'ouvrage : Calorifugeages                  Description : Calorifugeages</p>
	<p>Photo n° Ph05                  Localisation : Bâtiment - Façade                  Ouvrage : Façade extérieure - voile béton                  Partie d'ouvrage : Enduits, peinture                  Description : Enduits projetés, lissés ou talochés</p>



Photo n° Ph06  
 Localisation : Toiture - Terrasse  
 Ouvrage : Conduits, canalisations et accessoires intérieurs et extérieurs - Conduits de vapeur, fumée, échappement  
 Partie d'ouvrage : Conduit + mitron  
 Description : 4 Conduits + 3 mitrons

## 8. - Recommandations générales de sécurité du dossier technique amiante

L'identification des matériaux et produits contenant de l'amiante est un préalable à l'évaluation et à la prévention des risques liés à la présence d'amiante dans un bâtiment. Elle doit être complétée par la définition et la mise en œuvre de mesures de gestion adaptées et proportionnées pour limiter l'exposition des occupants présents temporairement ou de façon permanente dans le bâtiment et des personnes appelées à intervenir sur les matériaux ou produits contenant de l'amiante.

Ces mesures sont inscrites dans le dossier technique amiante et dans sa fiche récapitulative que le propriétaire constitue et tient à jour en application des dispositions de l'article R. 1334-29-5 du code de la santé publique.

La mise à jour régulière et la communication du dossier technique amiante ont vocation à assurer l'information des occupants et des différents intervenants dans le bâtiment sur la présence des matériaux et produits contenant de l'amiante, afin de permettre la mise en œuvre des mesures visant à prévenir les expositions.

Les recommandations générales de sécurité définies ci-après rappellent les règles de base destinées à prévenir les expositions. Le propriétaire (ou, à défaut, l'exploitant) de l'immeuble concerné adapte ces recommandations aux particularités de chaque bâtiment et de ses conditions d'occupation ainsi qu'aux situations particulières rencontrées.

Ces recommandations générales de sécurité ne se substituent en aucun cas aux obligations réglementaires existantes en matière de prévention des risques pour la santé et la sécurité des travailleurs, inscrites dans le code du travail.

### 1. Informations générales

#### a) Dangerosité de l'amiante

Les maladies liées à l'amiante sont provoquées par l'inhalation des fibres. Toutes les variétés d'amiante sont classées comme substances cancérigènes avérées pour l'homme. Elles sont à l'origine de cancers qui peuvent atteindre soit la plèvre qui entoure les poumons (mésothéliomes), soit les bronches et/ou les poumons (cancers broncho-pulmonaires). Ces lésions surviennent longtemps (souvent entre 20 à 40 ans) après le début de l'exposition à l'amiante. Le Centre international de recherche sur le cancer (CIRC) a également établi récemment un lien entre exposition à l'amiante et cancers du larynx et des ovaires. D'autres pathologies, non cancéreuses, peuvent également survenir en lien avec une exposition à l'amiante. Il s'agit exceptionnellement d'épanchements pleuraux (liquide dans la plèvre) qui peuvent être récidivants ou de plaques pleurales (qui épaississent la plèvre). Dans le cas d'empoussièrement important, habituellement d'origine professionnelle, l'amiante peut provoquer une sclérose (asbestose) qui réduira la capacité respiratoire et peut dans les cas les plus graves produire une insuffisance respiratoire parfois mortelle. Le risque de cancer du poumon peut être majoré par l'exposition à d'autres agents cancérigènes, comme la fumée du tabac.

#### b) Présence d'amiante dans des matériaux et produits en bon état de conservation

L'amiante a été intégré dans la composition de nombreux matériaux utilisés notamment pour la construction. En raison de son caractère cancérigène, ses usages ont été restreints progressivement à partir de 1977, pour aboutir à une interdiction totale en 1997.

En fonction de leur caractéristique, les matériaux et produits contenant de l'amiante peuvent libérer des fibres d'amiante en cas d'usure ou lors d'interventions mettant en cause l'intégrité du matériau ou produit (par exemple perçage, ponçage, découpe, friction...). Ces situations peuvent alors conduire à des expositions importantes si des mesures de protection renforcées ne sont pas prises.

Pour rappel, les matériaux et produits répertoriés aux listes A et B de l'annexe 13-9 du code de la santé publique font l'objet d'une évaluation de l'état de conservation dont les modalités sont définies par arrêté. Il convient de suivre les recommandations émises par les opérateurs de repérage dits « diagnostiqueurs » pour la gestion des matériaux ou produits repérés.

De façon générale, il est important de veiller au maintien en bon état de conservation des matériaux et produits contenant de l'amiante et de remédier au plus tôt aux situations d'usure anormale ou de dégradation de ceux-ci.

### 2. Intervention de professionnels soumis aux dispositions du code du travail

Il est recommandé aux particuliers d'éviter dans la mesure du possible toute intervention directe sur des matériaux et produits contenant de l'amiante et de faire appel à des professionnels compétents dans de telles situations.

Les entreprises réalisant des opérations sur matériaux et produits contenant de l'amiante sont soumises aux dispositions des articles R. 4412-94 à R. 4412-148 du code du travail. Les entreprises qui réalisent des travaux de retrait ou de confinement de matériaux et produits contenant de l'amiante doivent en particulier être certifiées dans les conditions prévues à l'article R. 4412-129. Cette certification est obligatoire à partir du 1er juillet 2013 pour les entreprises effectuant des travaux de retrait sur l'enveloppe extérieure des immeubles bâtis et à partir du 1er juillet 2014 pour les entreprises de génie civil.

Des documents d'information et des conseils pratiques de prévention adaptés sont disponibles sur le site Travailler-mieux (<http://www.travailler-mieux.gouv.fr>) et sur le site de l'Institut national de recherche et de sécurité pour la prévention des accidents du travail et des maladies professionnelles (<http://www.inrs.fr>).

### 3. Recommandations générales de sécurité

Il convient d'éviter au maximum l'émission de poussières notamment lors d'interventions ponctuelles non répétées, par exemple :

- perçage d'un mur pour accrocher un tableau ;
- remplacement de joints sur des matériaux contenant de l'amiante ;
- travaux réalisés à proximité d'un matériau contenant de l'amiante en bon état, par exemple des interventions légères dans des boîtiers électriques, sur des gaines ou des circuits situés sous un flocage sans action directe sur celui-ci, de remplacement d'une vanne sur une canalisation calorifugée à l'amiante.



L'émission de poussières peut être limitée par humidification locale des matériaux contenant de l'amiante en prenant les mesures nécessaires pour éviter tout risque électrique et/ou en utilisant de préférence des outils manuels ou des outils à vitesse lente.

Le port d'équipements adaptés de protection respiratoire est recommandé. Le port d'une combinaison jetable permet d'éviter la propagation de fibres d'amiante en dehors de la zone de travail. Les combinaisons doivent être jetées après chaque utilisation.

Des informations sur le choix des équipements de protection sont disponibles sur le site internet amiante de l'INRS à l'adresse suivante : [www.amiante.inrs.fr](http://www.amiante.inrs.fr). De plus, il convient de disposer d'un sac à déchets à proximité immédiate de la zone de travail et d'une éponge ou d'un chiffon humide de nettoyage.

#### 4. Gestion des déchets contenant de l'amiante

Les déchets de toute nature contenant de l'amiante sont des déchets dangereux. A ce titre, un certain nombre de dispositions réglementaires, dont les principales sont rappelées ci-après, encadrent leur élimination.

Lors de travaux conduisant à un désamiantage de tout ou partie de l'immeuble, la personne pour laquelle les travaux sont réalisés, c'est-à-dire les maîtres d'ouvrage, en règle générale les propriétaires, ont la responsabilité de la bonne gestion des déchets produits, conformément aux dispositions de l'article L. 541-2 du code de l'environnement. Ce sont les producteurs des déchets au sens du code de l'environnement.

Les déchets liés au fonctionnement d'un chantier (équipements de protection, matériel, filtres, bâches, etc.) sont de la responsabilité de l'entreprise qui réalise les travaux.

##### a. Conditionnement des déchets

Les déchets de toute nature susceptibles de libérer des fibres d'amiante sont conditionnés et traités de manière à ne pas provoquer d'émission de poussières. Ils sont ramassés au fur et à mesure de leur production et conditionnés dans des emballages appropriés et fermés, avec apposition de l'étiquetage prévu par le décret no 88-466 du 28 avril 1988 relatif aux produits contenant de l'amiante et par le code de l'environnement notamment ses articles R. 551-1 à R. 551-13 relatifs aux dispositions générales relatives à tous les ouvrages d'infrastructures en matière de stationnement, chargement ou déchargement de matières dangereuses.

Les professionnels soumis aux dispositions du code du travail doivent procéder à l'évacuation des déchets, hors du chantier, aussitôt que possible, dès que le volume le justifie après décontamination de leurs emballages.

##### b. Apport en déchèterie

Environ 10 % des déchèteries acceptent les déchets d'amiante lié à des matériaux inertes ayant conservé leur intégrité provenant de ménages, voire d'artisans. Tout autre déchet contenant de l'amiante est interdit en déchèterie.

A partir du 1er janvier 2013, les exploitants de déchèterie ont l'obligation de fournir aux usagers les emballages et l'étiquetage appropriés aux déchets d'amiante.

##### c. Filières d'élimination des déchets

Les matériaux contenant de l'amiante ainsi que les équipements de protection (combinaison, masque, gants...) et les déchets issus du nettoyage (chiffon...) sont des déchets dangereux. En fonction de leur nature, plusieurs filières d'élimination peuvent être envisagées.

Les déchets contenant de l'amiante lié à des matériaux inertes ayant conservé leur intégrité peuvent être éliminés dans des installations de stockage de déchets non dangereux si ces installations disposent d'un casier de stockage dédié à ce type de déchets.

Tout autre déchet amianté doit être éliminé dans une installation de stockage pour déchets dangereux ou être vitrifiés. En particulier, les déchets liés au fonctionnement du chantier, lorsqu'ils sont susceptibles d'être contaminés par de l'amiante, doivent être éliminés dans une installation de stockage pour déchets dangereux ou être vitrifiés.

##### d. Information sur les déchèteries et les installations d'élimination des déchets d'amiante

Les informations relatives aux déchèteries acceptant des déchets d'amiante lié et aux installations d'élimination des déchets d'amiante peuvent être obtenues auprès :

- de la préfecture ou de la direction régionale de l'environnement, de l'aménagement et du logement (direction régionale et interdépartementale de l'environnement et de l'énergie en Ile-de-France) ou de la direction de l'environnement, de l'aménagement et du logement ;
- du conseil général (ou conseil régional en Ile-de-France) au regard de ses compétences de planification sur les déchets dangereux ;
- de la mairie ;
- ou sur la base de données « déchets » gérée par l'Agence de l'environnement et de la maîtrise de l'énergie, directement accessible sur internet à l'adresse suivante : [www.sinoe.org](http://www.sinoe.org).

##### e. Traçabilité

Le producteur des déchets remplit un bordereau de suivi des déchets d'amiante (BSDA, CERFA no 11861). Le formulaire CERFA est téléchargeable sur le site du ministère chargé de l'environnement. Le propriétaire recevra l'original du bordereau rempli par les autres intervenants (entreprise de travaux, transporteur, exploitant de l'installation de stockage ou du site de vitrification).

Dans tous les cas, le producteur des déchets devra avoir préalablement obtenu un certificat d'acceptation préalable lui garantissant l'effectivité d'une filière d'élimination des déchets.

Par exception, le bordereau de suivi des déchets d'amiante n'est pas imposé aux particuliers voire aux artisans qui se rendent dans une déchèterie pour y déposer des déchets d'amiante lié à des matériaux inertes ayant conservé leur intégrité. Ils ne doivent pas remplir un bordereau de suivi de déchets d'amiante, ce dernier étant élaboré par la déchèterie.